

Overzicht van de basis SWW-installatie*

CTC GSi 12

Modulerende aardwarmtepomp

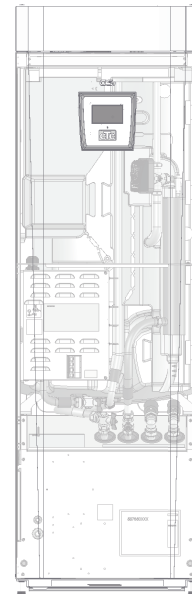
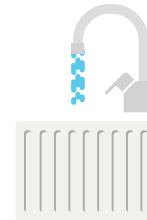

Kraanwater warm uit Ø22 mm

Kraanwater koud in Ø22 mm

Expansie-aansluiting/ Hijsbus G 3/4"

Retour van verwarmingskring Ø22 mm

Toevoerleiding naar verwarmingskring Ø22 mm

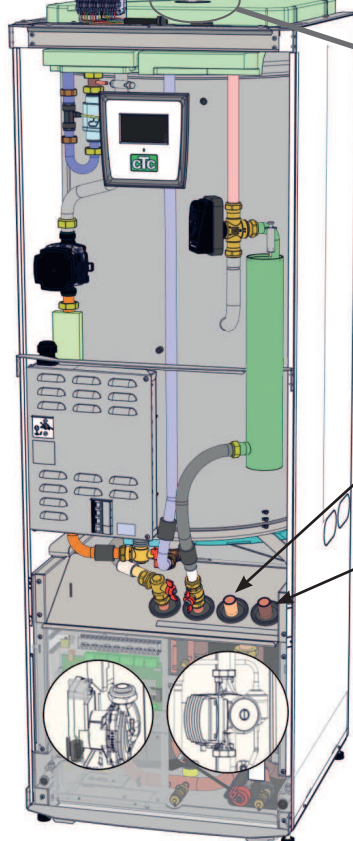

Brine uit (flex slang) Ø28 mm

Brine in (flex slang) Ø28 mm

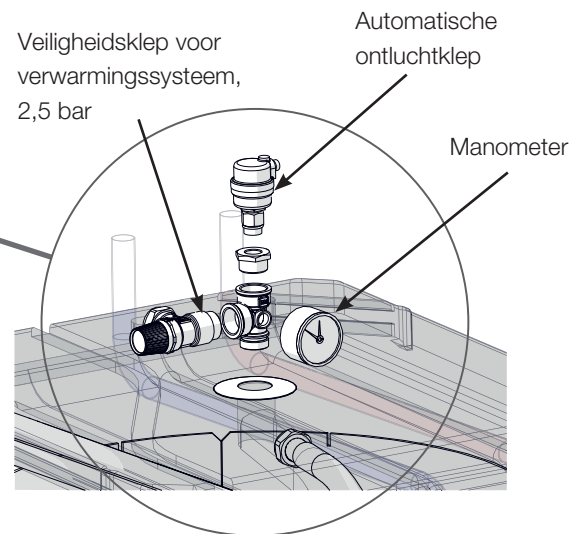

*Dit overzicht is alleen bedoeld als een hulp bij installatie. Alle veiligheids- en installatie-instructies in de Installatie- en onderhoudshandleiding moet gevolgd worden.

Overzicht van de basis elektrische installatie*

CTC GSi 12

Modulerende aardwarmtepomp

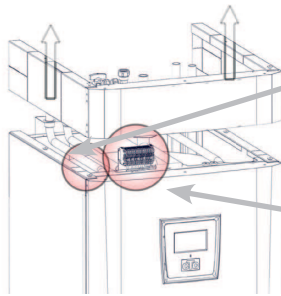
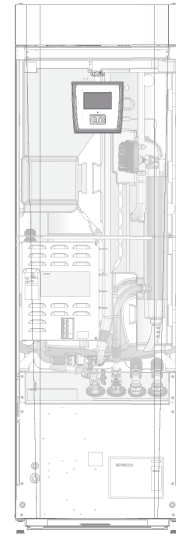
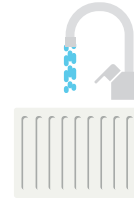

Voedingskabel

De elektrische aansluiting achter een meerpole schakelaar en een aardlekschakelaar in de schakelkast zitten. Het systeem moet zo zijn opgezet dat aan alle van toepassing zijnde regels en eisen is voldaan (zie Installatie- en onderhoudshandleiding).

Klemmenstrook X2

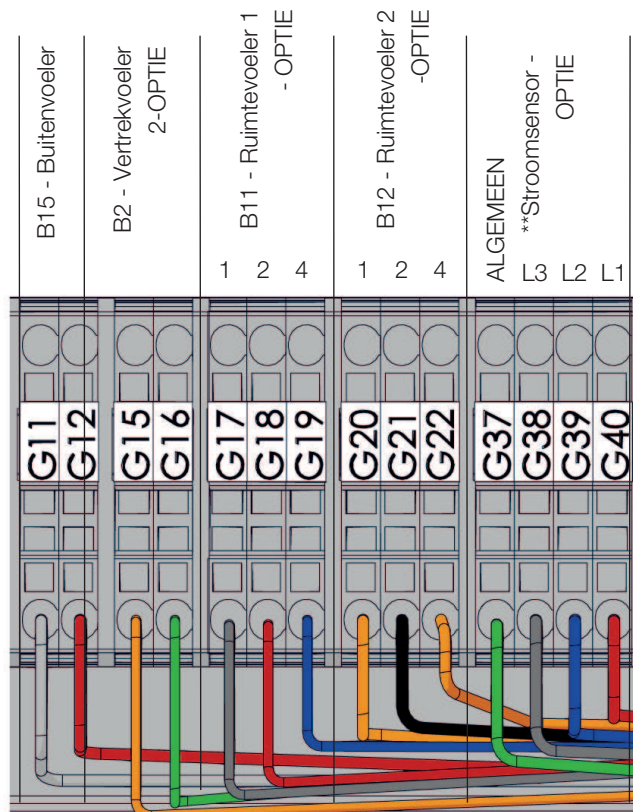

Klemmenstrook X2

**Stroomsensor niet van toepassing bij 1x230V

*Dit overzicht is alleen bedoeld als een hulp bij installatie. Alle veiligheids- en installatie-instructies in de Installatie- en onderhoudshandleiding moet gevolgd worden.