

Überblick Grundinstallation SHK*

CTC GSi 12

Modulierende Erdwärmepumpe

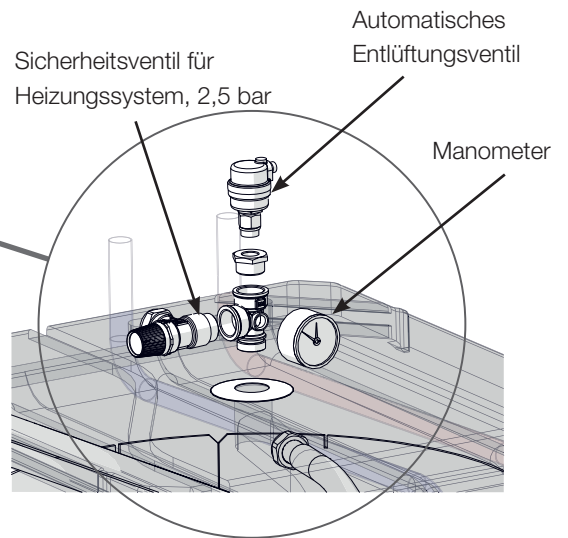
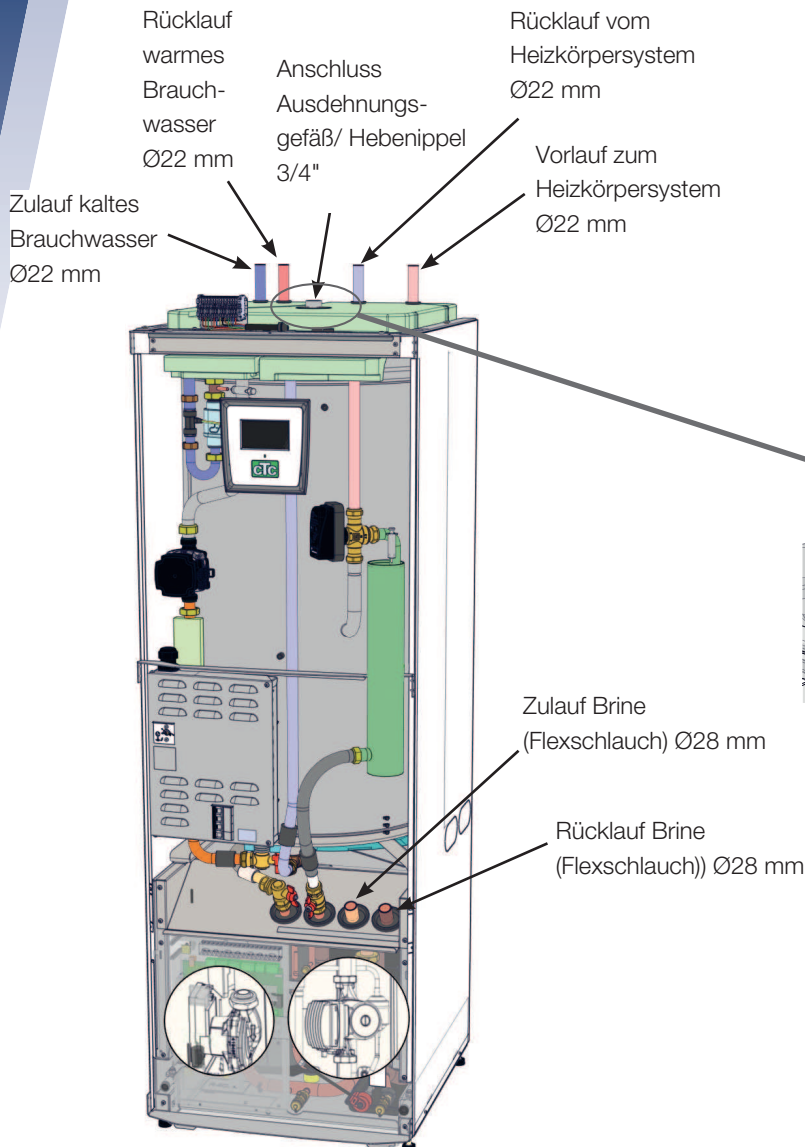
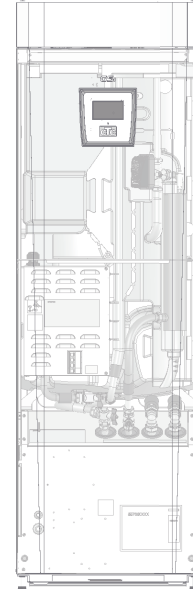
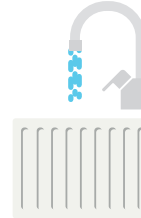

*Dieser Überblick soll lediglich als Hilfsmittel bei der Installation dienen. Alle Sicherheitsvorschriften und Installationsanweisungen in der Installations- und Wartungsanleitung des Produkts sind unbedingt zu befolgen.

CTC GSi

Modulierende Erdwärmepumpe

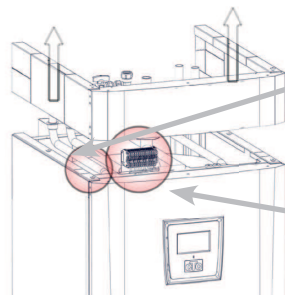
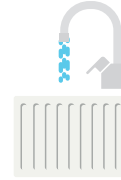

Kabelführung

Vor der Durchführung des Elektroanschlusses muss dafür gesorgt werden, dass ein allpoliger Schalter und ein Fehlerstromschutzschalter im Verteilerkasten vorhanden sind. Das System ist so auszulegen, dass alle erforderlichen Regeln und Anforderungen erfüllt werden; lesen Sie hierzu die Installations- und Wartungsanleitung.

Reihenklemme X2

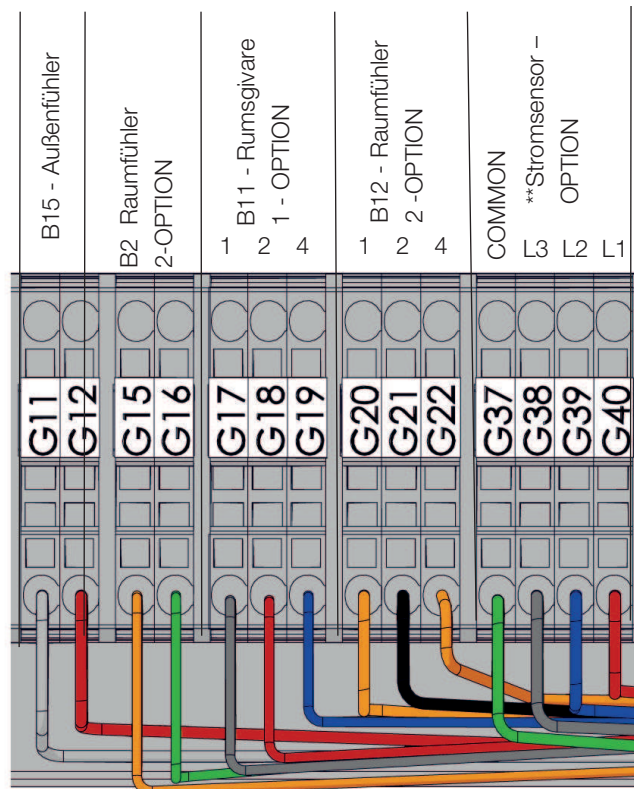

Reihenklemme X2

**Stromsensor nicht geeignet für 1x230

*Dieser Überblick soll lediglich als Hilfsmittel bei der Installation dienen. Alle Sicherheitsvorschriften und Installationsanweisungen in der Installations- und Wartungsanleitung des Produkts sind unbedingt zu befolgen.